

Art.-Nr.: 22280
Funk-Empfänger für "Pilota Casa"
433,92MHz, 230V/50Hz, max. 150m



Produktbeschreibung:

Funk-Empfänger zum einfachen nachrüsten für Ihre Lichtschalter. Einfach hinter dem Schalter in der Hohlwanddose anschließen und das lästige Verlegen von Kabeln vermeiden. Der Einbausender macht so aus Ihrem Schalter einen Funk-schalter - passend zum Funk-Empfänger "CT-FR1".

Technische Details:

- LED Funktionsanzeige (im Gehäuse, von Außen nicht sichtbar)
- automatischer Abgleich um Überschneidungen der weiteren Frequenzen zu vermeiden
- für max. 10 Kanäle • LED Anzeige
- Frequenz: 433,92 MHz
- max. 2300W (ohmsche Last), 300W (induktive Last)
- Betrieb an 230V / 50Hz / 2-Draht -Technik
- passt in herkömmliche Hohlwanddosen
- Maße: 49x49x25mm



Sicherheits-Hinweise und wichtige Informationen!

Um die Sicherheit zu jeder Zeit zu gewährleisten, und das volle Leistungsspektrum des Gerätes zu nutzen, lesen Sie sich bitte die Sicherheitshinweise sorgfältig und in Ruhe durch !

Das Produkt darf technisch sowie mechanisch nicht verändert werden, andernfalls erlischt mit sofortiger Wirkung die Betriebserlaubnis und die Konformität!! Das Typenschild / Aufdruck darf auf keinen Fall entfernt werden! Prüfen Sie das Produkt vor jedem Einsatz auf Beschädigungen. Sollten Beschädigungen am Produkt zu sehen sein, muss dieses vom Fachbetrieb überprüft, repariert oder ausgetauscht werden und den gültigen Richtlinien nach, entsorgt werden (Siehe Fusszeile Seite 1). Keinesfalls darf ein beschädigtes oder defektes Produkt weiter in Betrieb genommen werden!

Bitte unbedingt das gesamte Verpackungsmaterial und Zubehör, vor allem Kleinteile z.B. Schrauben sowie Folien vor Kindern und Tieren sichern. Erstickungsgefahr!

Der Hersteller übernimmt bei Nichtbeachtung der Anleitung oder unsachgemäßer Benutzung, Zweckentfremdung oder vorgenommenen Änderungen am Produkt, keinerlei Haftung für Sach- oder Personenschäden.

Dieses Produkt darf niemals im Zugriffsbereich von Kindern oder Tieren betrieben, aufbewahrt, abgelegt oder gelagert werden.

Bewahren Sie diese Anleitung gut auf. Bei Weitergabe dieses Produktes muss die Anleitung sowie die Verpackung mitgegeben werden. Danke! Druckfehler oder Änderungen an Verpackung, an dem Produkt, oder in der Anleitung behalten wir uns vor.

Elektronische Produkte, die mit der durchgestrichenen Abfalltonne gekennzeichnet sind gehören nicht in den Hausmüll !! Diese Produkte können Sie kostenlos an Sammelstellen der Kommunen abgeben, erkundigen Sie sich hier bei Ihrer Gemeindeverwaltung, dem zuständigen Rathaus oder einem lokalem bzw. städtischem Abfallentsorgungsbetrieb. Vielen Dank. Altbatterien dürfen nicht in den Hausmüll. Verbraucher sind gesetzlich verpflichtet, Batterien zu einer geeigneten Sammelstelle bei Handel oder Kommune zu bringen. Altbatterien enthalten möglicherweise Schadstoffe oder Schwermetalle, die Umwelt und Gesundheit schaden können. Die Zeichen unter der Kennzeichnung (Mülltonne) stehen für:
Pb: Batterie enthält Blei, Cd: Batterie enthält Cadmium Hg: Batterie enthält Quecksilber. Die Umwelt und ChiliTec sagen Dankeschön.

- Hinweise Installation / 230V -

- Die Installation bzw. der Eingriff ins Stromnetz kann zu sehr schweren Verletzung bis hin zu einem tödlichen Stromschlag führen.
- Anschluss oder Installation darf nur von Fachpersonal / Elektrofachkraft im spannungs bzw. stromfreien Zustand durchgeführt werden!
Die Spannungsfreiheit muss zwingend überprüft werden!
- Beachten Sie unbedingt die UVV (Unfallverhütungsvorschriften) und VDE Bestimmungen!
Betrieb nur erlaubt an 230V~/ 50Hz
- Die Installation darf nur mit dafür zugelassenen und geprüften Werkzeugen erfolgen.
- Keine Montage auf oder in der Nähe (50cm Abstand) brennbarer / entzündlicher Materialien (Entflammungstemperatur < 200°C). Achten Sie ebenfalls auf Gas -/ Staub -/ Raumluft Gemisch. Lüften Sie ggf. den Raum vorher kräftig durch.
- Schalten Sie bei allen Arbeiten den Stromkreis, in dem die Installation ausgeführt wird, an der Hauptsicherung komplett ab! Anderenfalls besteht LEBENSGEFAHR!!
- Zum Anschluss aller 230V~/ 50Hz Komponenten darf der Mindestquerschnitt (1,5mm²) der Anschlussleitung niemals unterschritten werden.
Benutzen Sie unbedingt eine für diese Verwendung ausdrücklich zugelassene Leitung.
- Es gibt im Inneren dieses Produktes keine zu wartenden Teile.
- Der korrekte Anschluss ist zu prüfen, erst bei einwandfreier Installation darf die Spannung wieder zugeschaltet werden.
- Der Stromkreis darf erst in Betrieb genommen werden, wenn alle Komponenten fachgerecht und fest in der Wand / Halterung / Decke installiert und auf volle Funktion geprüft wurden.
- Die zulässige Anschlusslast darf niemals überschritten werden.

Anschluss der Komponente

Entfernen Sie die beiden Adern vom „alten“ Schalter. Schließen Sie die stromführende Phase L1 der ankommenden Leitung an den Anschluss des Senders an (siehe Abb. 1). Die zweite Klemme ist der Schaltausgang (L-aus Abb. 1). Achten Sie darauf das die Kabel fest verschraubt und fixiert sind. Die Kabel dürfen nur soweit abisoliert werden das keine blanken Leiter mehr sichtbar sind. Achten Sie beim fixieren bzw. einlegen in der Unterputzdose darauf, dass auf den EIN/Aus Schalter (Abb.2) kein Druck ausgeübt wird. Schließen Sie die beiden „freien“ Adern an Ihren alten Schalter an, dort wo die Leitungen vorher angeschlossen waren. Zum Testen des Schaltausgangs lässt sich der Unterputzschalter nach Wiedereinschalten des Hauptstroms bereits über den EIN/Aus Schalter (Abb.2) bedienen und die Schaltaktivität wird von der Indikator LED (Abb. 2) angezeigt.

Abb. 1



Abb. 2



Zwei oder mehr zu installierende Unterputzschalter müssen einen Mindestabstand von 90cm zueinander haben. Die Funkverbindungen sind mit einem 24 Bit Schlüssel codiert und somit ist es nicht möglich fremde Geräte (z.B. beim Nachbarn) ungewollt anzulernen. Ebenso ist eine Störung des Funksignals unwahrscheinlich da die Funkverbindung der Komponenten sicher ist.

Installationsplan

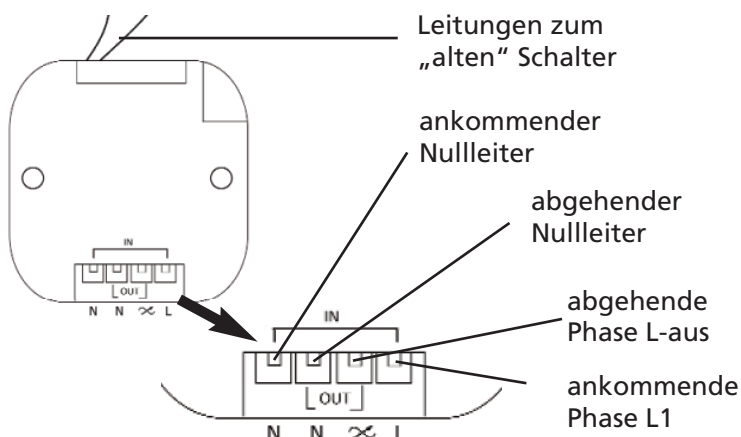
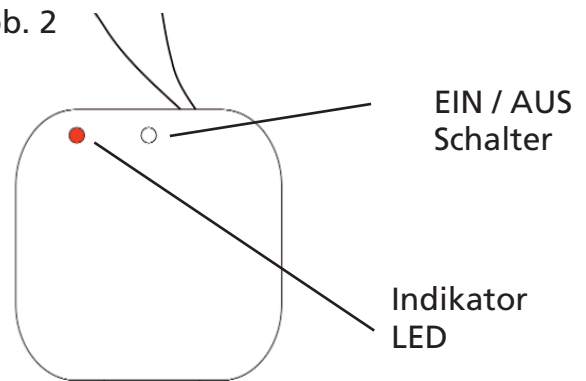
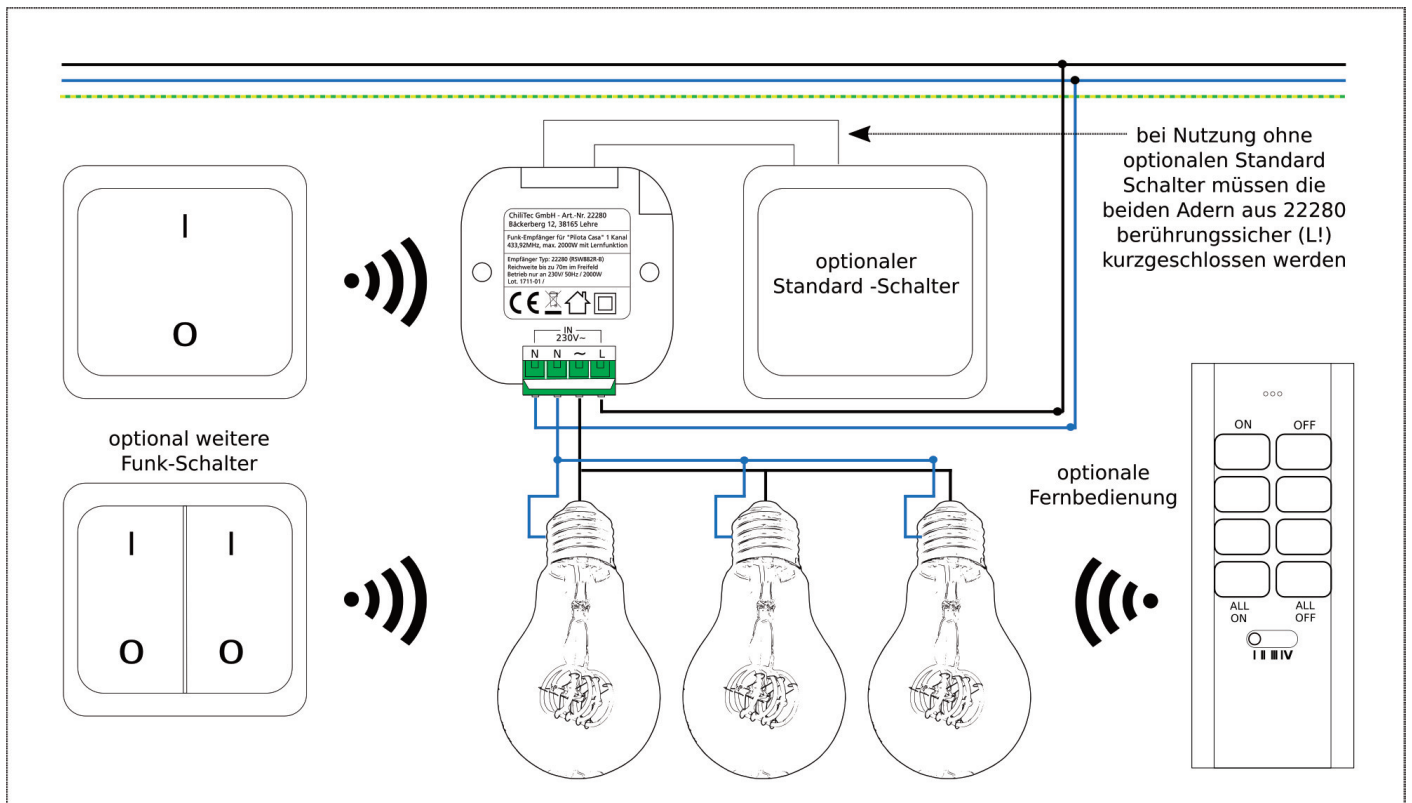

Anlernen der Sender Fernbedienung (CR2032 oder Wandsender A23/12V)

Legen Sie zuerst die Batterie in die neue Schaltkomponente ein. (Siehe z.B. Abbildungen 3a, 4a oder 5a.) Die Batteriefächer befinden sich unter den Schaltwippen (einfach nach vorn abziehen) oder bei der Fernbedienung auf der Rückseite.

Halten Sie den EIN / Auschalter (Abb. 2) für ca. 3 Sekunden gedrückt. Nach ca. 3 Sekunden beginnt die Indikator LED (Abb. 2) zu blinken. Das Blinken signalisiert den Anmeldemodus. Die Indikator LED blinkt für ca. 12 Sekunden. In dieser Zeit können neue Schaltkomponenten (bis zu 10 verschiedene Sender für einen Empfänger) angelernt werden. Während der 12 Sekunden, in denen die Indikator LED blinkt drücken Sie auf dem gewünschten Sender (z.B. Abb. 3, 4 oder 5) die EIN (I) Taste und halten diese gedrückt, bis die Indikator LED (Abb. 2) erschlicht. Die beiden Komponenten sind nun „verheiratet“ und Sie können über den neuen Wandsender (z.B. Abb. 3, 4) den Unterputzempfänger (Abb. 1) bedienen, bzw. ein oder ausschalten. Die Programmierung bleibt dauerhaft, auch bei Stromausfall, erhalten. Das gleiche Prinzip gilt auch für alle anderen Sendekomponenten wie z.B. die Fernbedienung. Das Ablernen eines Schalters funktioniert im Prinzip genauso, allerdings drücken Sie zum Abmelden die AUS Taste „0“ des jeweiligen Senders, bzw. „OFF“ auf der Fernbedienung. Bitte beachten Sie Sie das Stahlbeton, Stein, Verglasung und andre Funkkomponenten die Reichweite der Funkverbindung reduzieren.

Abb. 3



Abb. 4



Abb. 5

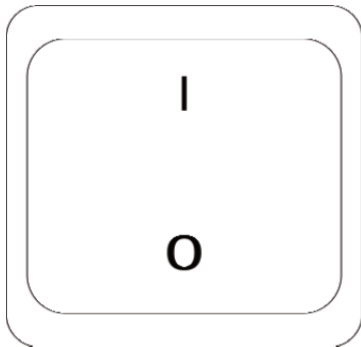

Abb. 5a

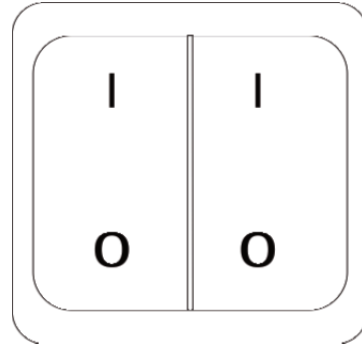

Abb. 3a

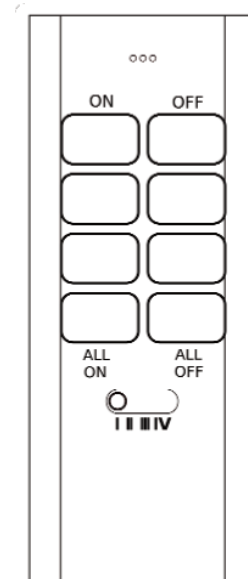

Abb. 4a

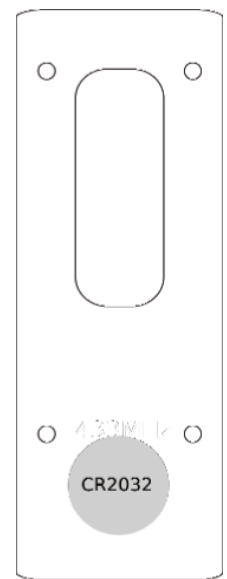

- Hinweise zur Reinigung, Pflege und zum Umweltschutz -

Reinigen Sie dieses Produkt mit einem trockenen fusselfreien Baumwolltuch. Bei stärkeren Verschmutzungen evtl. mit einem leicht gewässerten, nebelfeuchten Tuch. Achten Sie darauf dass das Produkt ausgeschaltet, vom Stromnetz abgetrennt ist. Verwenden Sie niemals chemische Reinigungsmittel. Verwenden Sie niemals Flüssigkeiten die die Oberfläche des Produktes beschädigen könnten (z.B. Scheuermilch). Das Produkt enthält keine zu wartenden Teile. Das Produkt ist mit einer durchgestrichenen Mülltöne gekennzeichnet, bitte beachten Sie den Entsorgungshinweis in der Fusszeile der ersten Seite dieser Anleitung.

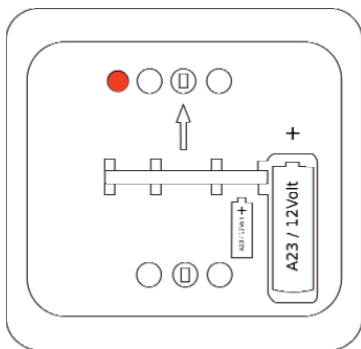
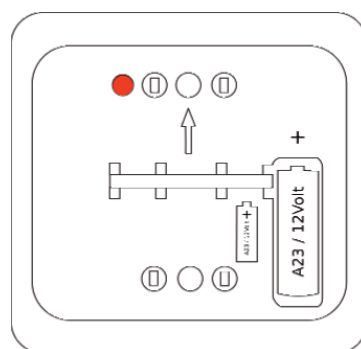
Art.-Nr.: 22280
Funk-Empfänger für "Pilota Casa"
433,92MHz, 230V/50Hz, max. 150m**Technische Details:**

- LED Funktionsanzeige (im Gehäuse, von Außen nicht sichtbar)
- automatischer Abgleich um Überschneidungen der weiteren Frequenzen zu vermeiden
- für max. 10 Kanäle
- LED Anzeige • Frequenz: 433,92 MHz
- max. 2300W (ohmsche Last), 300W (induktive Last)
- Betrieb an 230V / 50Hz
- passt in herkömmliche Hohlwanddosen
- Maße: 49x49x25mm



Das Produkt darf technisch sowie mechanisch nicht verändert werden, andernfalls **erlischt mit sofortiger Wirkung die Betriebserlaubnis und die Konformität!! Typenschild oder Aufdruck dürfen auf keinen Fall entfernt werden! Prüfen Sie das Produkt vor jedem Einsatz auf mögliche Beschädigungen.** Wir übernehmen für Nichtbeachtung der Anleitung oder unsachgemäßer Benutzung, Zweckentfremdung oder nicht bestimmungsgemäßer Verwendung keinerlei Haftung für Sach- oder Personenschäden.

Konformitätserklärung (EG Declaration of Conformity)**Firma / Marke / EAN / Art.Nr. / Art. Bezeichnung / Herstellerbezeichnung (Typ)**

ChiliTec GmbH, Bäckerberg 12, 38165 Lehre-Essenrode, Deutschland

EAN: 4250416323552 / Art.Nr. 22280 / Bezeichnung: Funk-Empfänger für "Pilota Casa" / RSW882R-B

Produktbezeichnung / Zeitpunkt bzw. Datum der Erstinverkehrbringung:Funk-Empfänger für "Pilota Casa" / **November 2017****Das Produkt wurde nach folgenden Standards / Richtlinien geprüft:**

EN 60669-2-1:2004+A1:2009+A12:2010

EN 60669-1:1999+A1:2002+A2:2008

EN 301 489-3 V1.6.1

EN 301 489-1 V1.9.2

EN 301 220-2 V3.1.1

Hiermit erklären wir, basierend auf den Angaben der produzierenden Fabrik dass das aufgeführte Produkt die Bedingungen, erforderlichen technischen Voraussetzungen und Anforderungen bezüglich elektrischer Sicherheit erfüllt. Des weiteren werden die Richtlinien des Rates zur Angleichung der Rechtsvorschriften der EU-Mitgliedstaaten über die elektromagnetische Verträglichkeit (2014/30/EU) und Low Voltage Directive (2014/35/EU) sowie ROHS (2011/65/EG) und die Radio Equipment Directive (2014/53/EU) erfüllt. Die Berechtigung zum Tragen des CE Zeichens wird durch die Konformität zu den EMC/LVD/ROHS/RED Directiven erfüllt.

Lehre, 31.08.2017

T. Meyer

Ort und Datum

Name und Unterschrift